

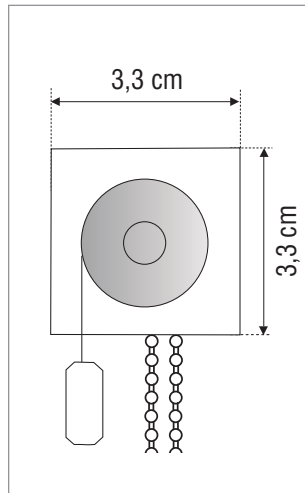

Energiesparrollo - 33er

ÜBERSICHT

max. Rollobreite: 150 cm
 max. Rollohöhe: 220 cm (behangabhängig)
 Kunststoffteile: weiß, grau, schwarz
 Seitenführung: Profilführung
 Bedienung: Standard: Kettenzug
 Profilarben: Standard: weiß (ähnl. RAL 9010),
 eloxiert EV1,
 weißaluminium (RAL 9006)
optional: weitere (gegen Mehrpreis)



**individuell
 maßgefertigt
 MADE IN
 GERMANY**

BEDIENOPTIONEN



24 V Motor



Akku-Funkmotor



Solar

SEITENFÜHRUNGEN

**extrem schmale Führungs-
 schiene mit nur 2 cm**

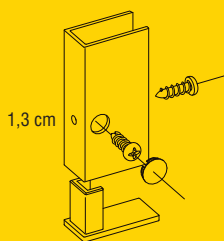

Seitenführung 2,0 cm

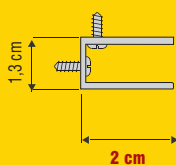

Standard
 (zur überdeckten Behangführung)

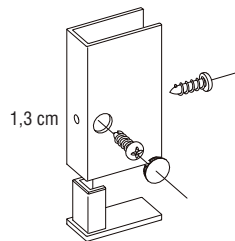

Seitenführung 2,8 cm

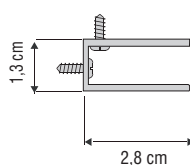

hinterlüftet
 (zur deckungslosen Behangführung - ermöglicht Durchlüftung des Behanges mit gleichzeitiger Lichtschlitzüberdeckung)

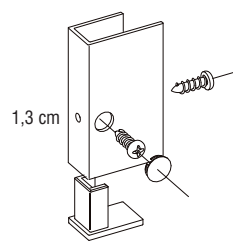

Seitenführung 1,4 / 2,8 cm

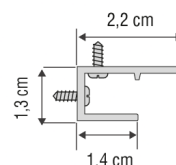

asymmetrisch
 (für schräge Glasleisten)

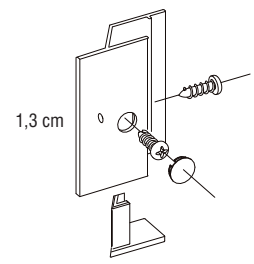

Seitenführung 2,2 / 2,9 cm

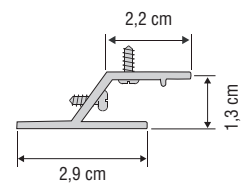

Energiesparrollo - 33er

BEHANG-OPTIONEN



von oben
nach unten

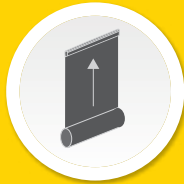

von unten
nach oben



von unten schräg
nach oben

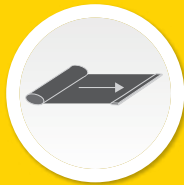

Plafond

Transparenter oder abdunkelnder PET-Film „Foliotherm“, geeignet für alle Himmelsrichtungen als Blend- und Hitzeschutz für Bildschirmarbeitsplätze, Prägeoptionen:

- geprägt und plissiert, Faltabstand 24 mm
- *grau/silber transparent, gegen Aufpreis schwer entflammbar nach DIN 4102 B1 und/oder gegen Aufpreis schallabsorbierend zur Verbesserung der Raumakustik ausgerüstet
- *weiß/silber abdunkelnd

oder

Halbtransparente oder abdunkelnde Textilscreens:

- metallisierte Textilscreens transparent und schwer entflammbar nach DIN 4102 B1
- metallisierte Textilscreens abdunkelnd und schwer entflammbar nach DIN 4102 B1

MAX. BAUBARE GRÖSSEN - BEHANGABHÄNGIG

von oben nach unten

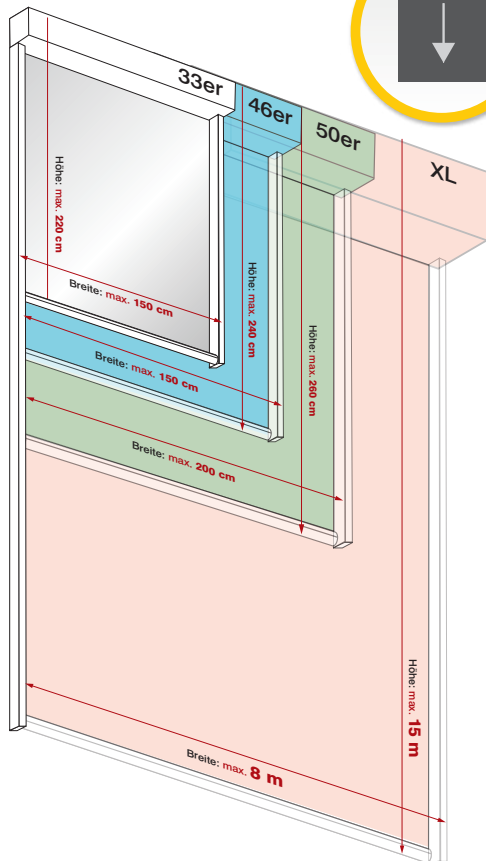

von unten nach oben

