

LP Lamellenvorhang für Deckenfenster
 LP Store à lamelles pour fenêtre de plafond

L2 Zweischieneranlage
 L2 Installation à deux rails

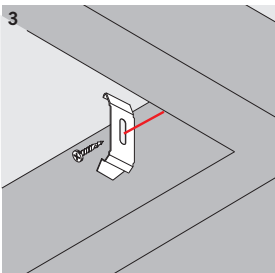

Montagezubehör
 Das beiliegende Befestigungsmaterial gilt nur für feste Untergründe. Für die Montage haftet der Montierende.
Accessoires de montage
 Le matériel de fixation joint ne peut être appliqué que sur des bases solides. La personne chargée du montage est responsable du montage.

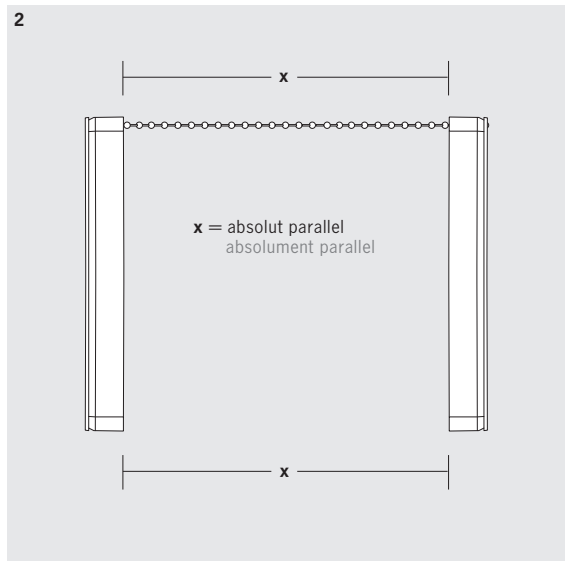
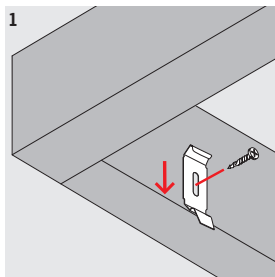
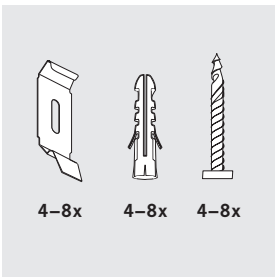
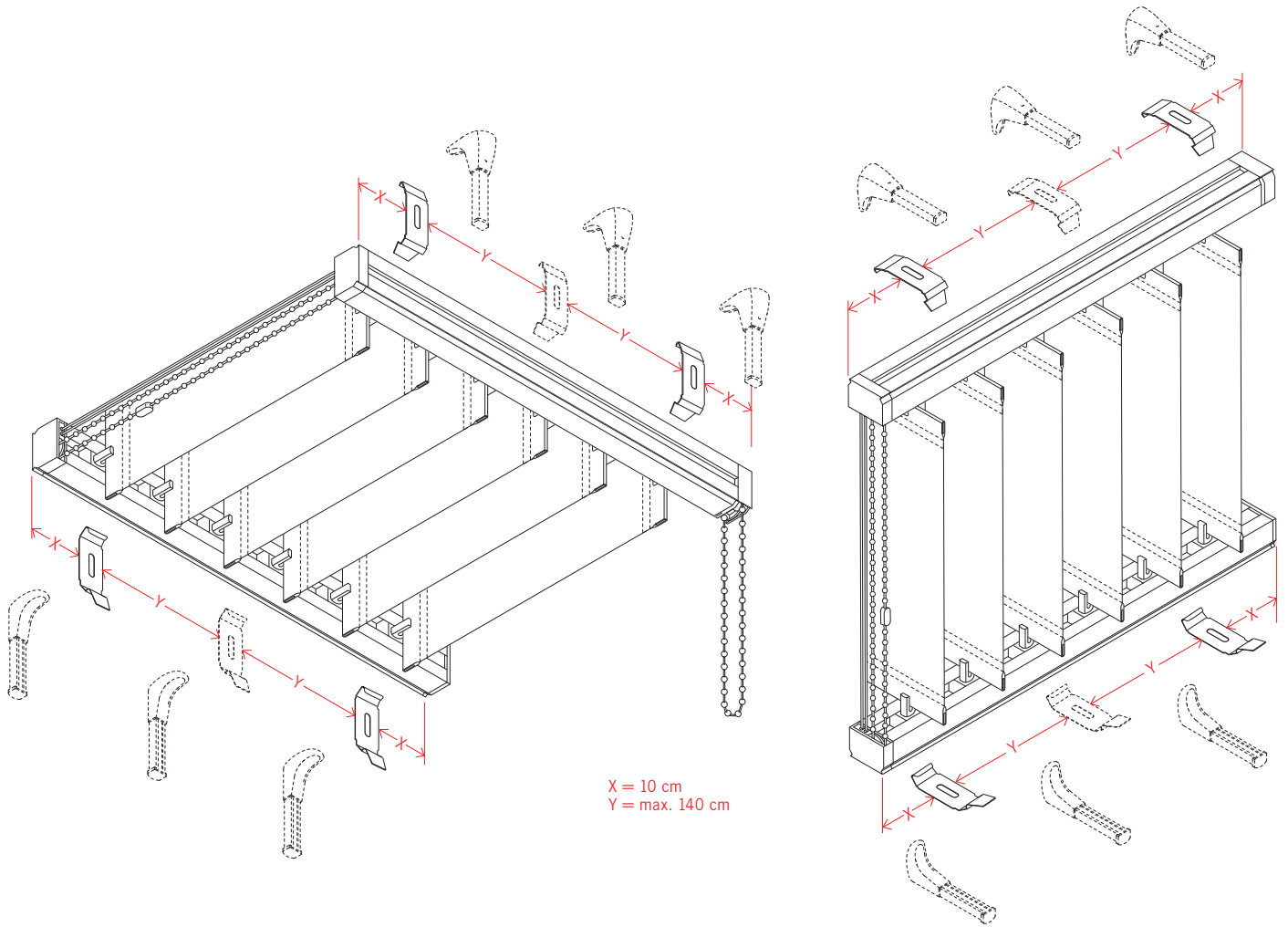
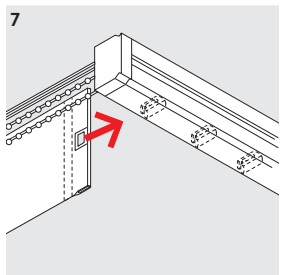
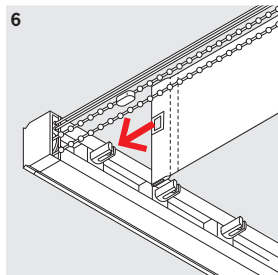
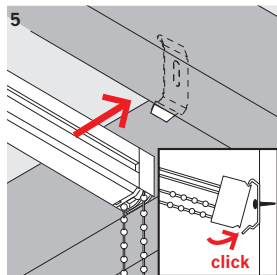
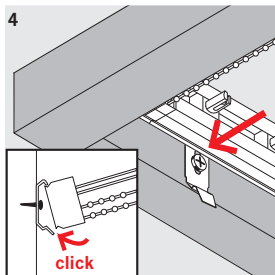

Schnur zu lang?: Nachspannen!
Cordon trop long?: Tendre!

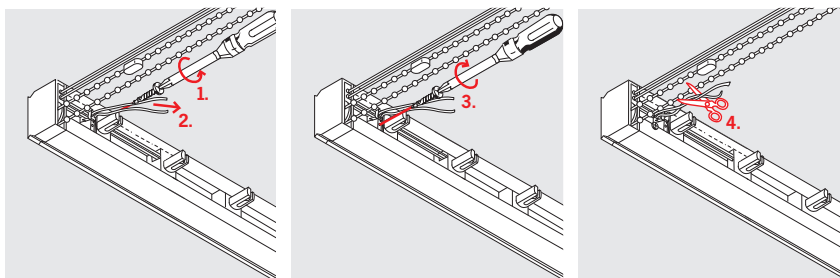

Bedienung:
Utilisation:

Wenden/aufrichten
Tourner/ouvrir les lamelles

Öffnen (vorher aufrichten)
Ouvrir (ouvrir les lamelles
précédemment)

Schließen
Fermer

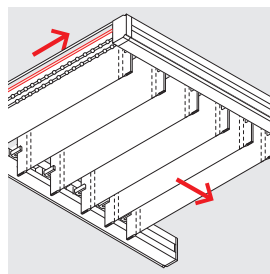
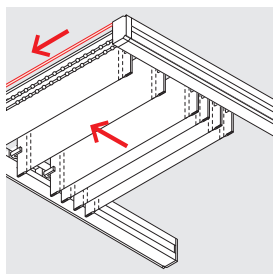
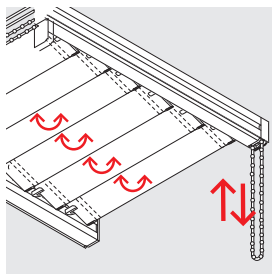

Demontage
Démontage

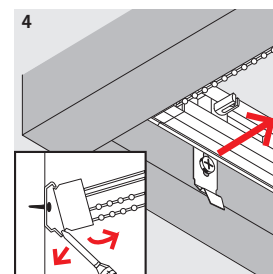
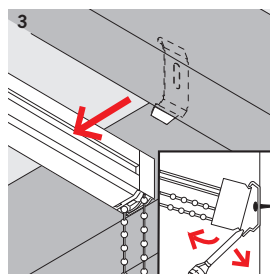
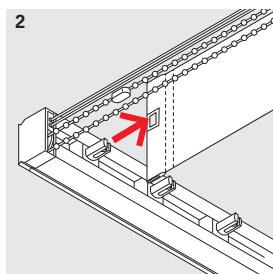
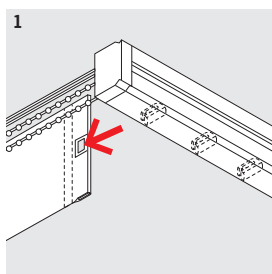

Achtung:

- Kleine Kinder können sich in den Schlingen von Schnüren, Ketten oder Gurten zum Ziehen sowie Schnüre zur Betätigung von Fensterabdeckungen strangulieren. Sie können sich ebenfalls Schnüre um den Hals wickeln.
- Schnüre sind aus der Reichweite von Kindern zu halten, um Strangulierung und Verwicklung zu vermeiden.
- Betten, Kinderbetten und Möbel sind entfernt von Schnüren für Fensterabdeckungen aufzustellen.

Attention:

- Les enfants en bas âge peuvent s'étrangler avec les boucles, les cordons, les chaînes ou les sangles à tirer et à serrer qui servent à commander les revêtements de fenêtres. Ils peuvent également s'enrouler les cordons autour du cou.
- Maintenez les cordons hors de la portée des enfants pour éviter toute strangulation et tout enchevêtrement.
- Posez les lits, les lits d'enfant et les meubles loin des cordons des revêtements de fenêtres.